

EUROCOMBI EMS - EUROPEAN MODULAR SYSTEM

Una nuova opportunità
per lo sviluppo del trasporto stradale
nel rispetto dell'ambiente

Progetto 18

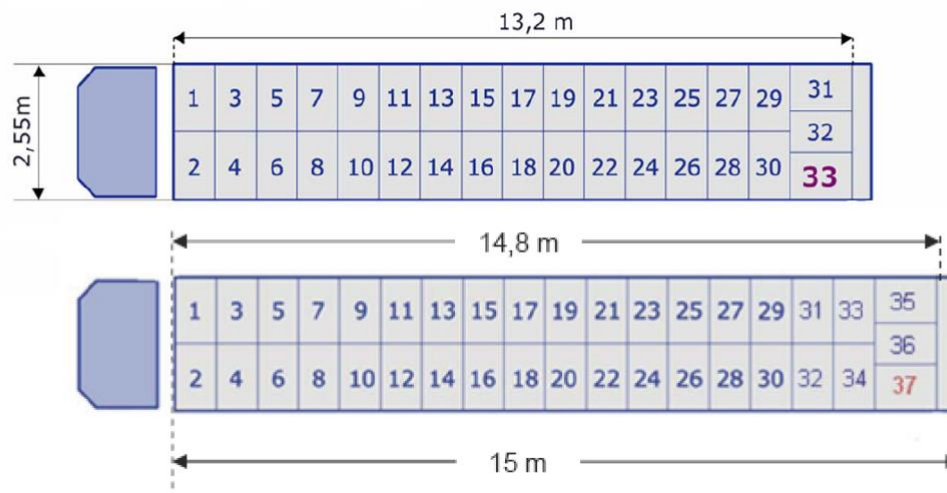
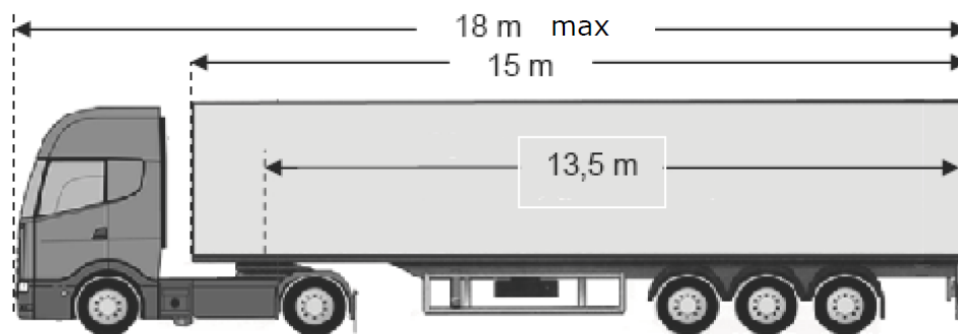

EMS – European Modular System

Combinazione modulare

- **fino a 25,25 m di lunghezza totale**
- **fino a 50/60 t di peso totale**

Direttiva pesi e dimensioni (96/53/CE)

Art. 4, par. 4, lett. b

La normativa UE consente agli Stati membri di autorizzare la circolazione nel loro territorio di veicoli le cui dimensioni differiscono da quelle ordinariamente previste

COMBINAZIONI

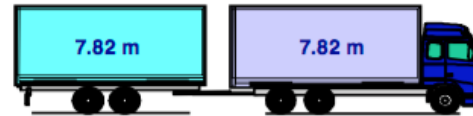

Road Class 2

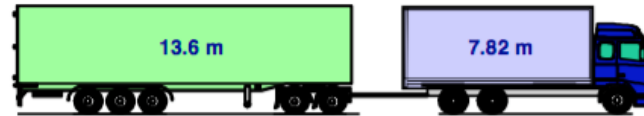
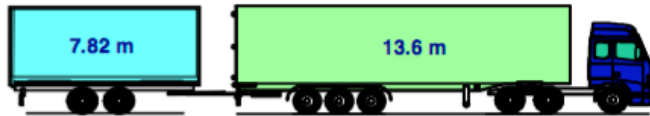

Road Class 3

VANTAGGI

- **Minore impatto ambientale:** gli EMS (o Eurocombi) consumano in media il 15% in meno di carburante per tonnellata
- **Minore impatto infrastrutturale:** anche se sono più pesanti nel complesso, il carico per asse è inferiore
- **Riduzione del numero di viaggi**
- **Minore costo trazionamenti (50%) per trasporti intermodali ferrovia-strada**
- **Ottimizzazione dei carichi:** la composizione variabile della combinazione veicolare comporta maggiore efficienza dei trasporti
- **Esperienze positive** nei Paesi in cui il sistema è già in attuazione
- **Possibilità di utilizzare i veicoli già attualmente in esercizio**

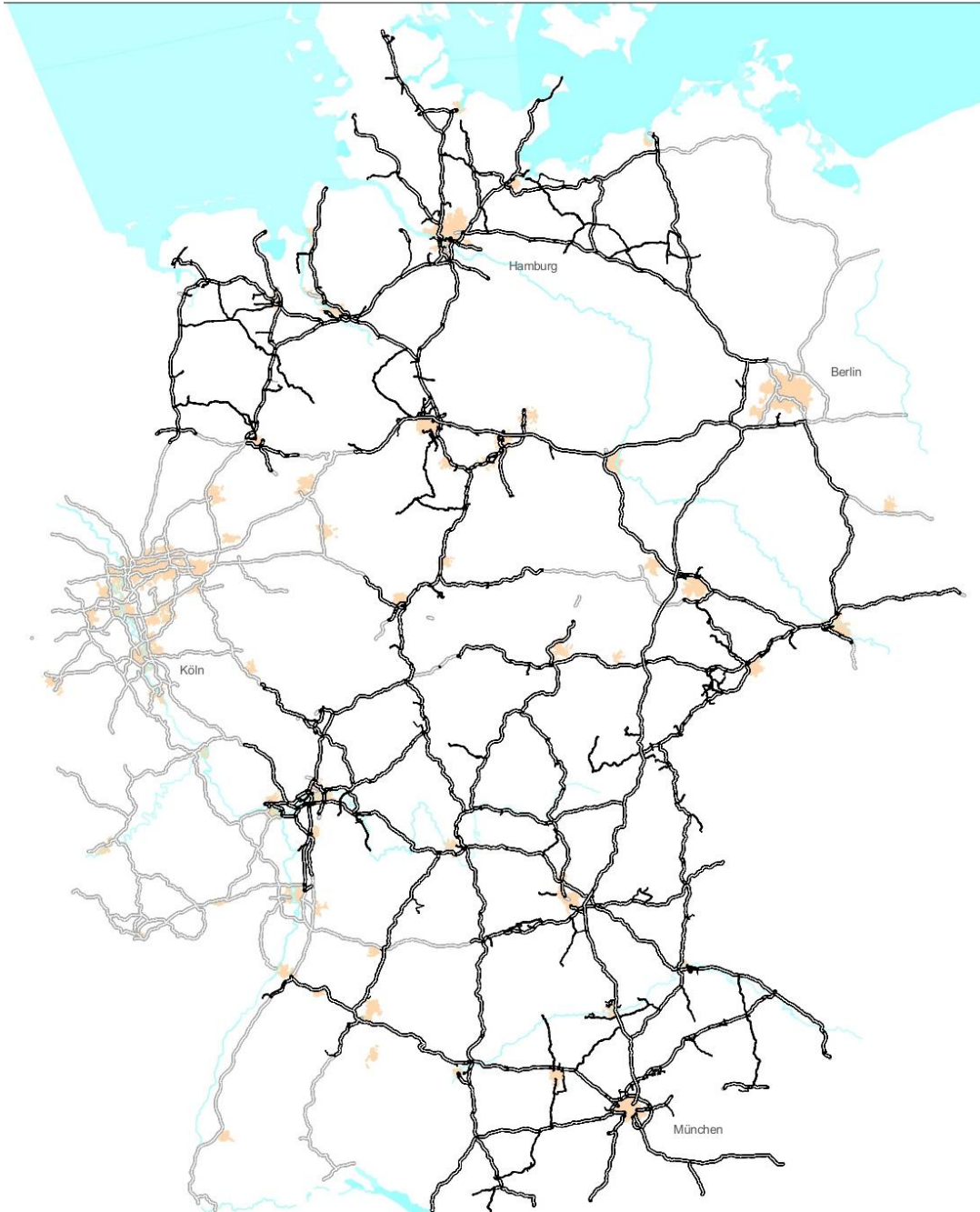

















Figure 2: Summary of the consequences on infrastructures, without countermeasures

Code	Shape	Pavement	Bridges	
			Extreme loads	Fatigue
A40 (current vehicles)		1	Green	Green
A44		2.39	Yellow	Yellow
A48		>2.39	Red	Red
B40		1.22	Green	Green
B44		1.92	Yellow	Yellow
B48		>1.92	Red	Red
C40		1.02	Green	Green
C44		1.42	Yellow	Yellow
C48		1.85	Red	Red
D46		1.04	Green	Green
E50		0.55	Yellow	Green
F50		0.53	Yellow	Green
G50		0.42	Yellow	Green
E60		2.05	Red	Red
F60		2.07	Red	Red
G60		1.46	Yellow	Red

Gli studi confermano che, grazie alla diversa ripartizione del peso sugli assi, il Gigaliner ha un minore impatto sull'infrastruttura stradale rispetto ad un autotreno a 5 assi

EMS nei Paesi UE

- In corso di sperimentazione
- Già ammessi



*Paesi UE
che ammettono gli EMS*

**Paesi Bassi
Spagna
Svezia
Danimarca
Finlandia
Germania**

*In corso di
sperimentazione in*

**Regione Nordrhein-
Westfalen (Germania)
Belgio**

CONCLUSIONI

Anche l'Italia dovrebbe aprirsi alle sperimentazioni e innovazioni tecniche e tecnologiche che già sono realtà in altri Paesi UE, altrimenti il rischio è di rimanere esclusi dal processo di sviluppo e ammodernamento del sistema dei trasporti

Gli EMS portano indubbi vantaggi complessivi:

- sono **più rispettosi per l'ambiente**
- sono anche **molto utili per un ulteriore sviluppo del trasporto intermodale**, in quanto consentono di trasportare 2 casse mobili (una lunga e una corta), o un semirimorchio + una cassa mobile, con una sola combinazione di veicoli





GRAZIE!